

Beschermerooster SG Ø160

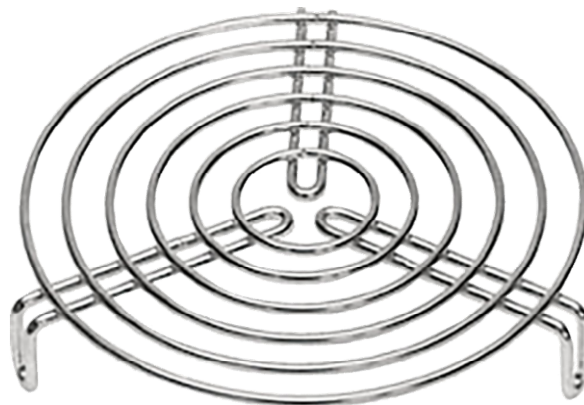

Beschermerooster voor kanaalventilatoren, gemonteerd met drie schroeven.

Algemene gegevens:

Gewicht 0,1 kg

Maatvoering:

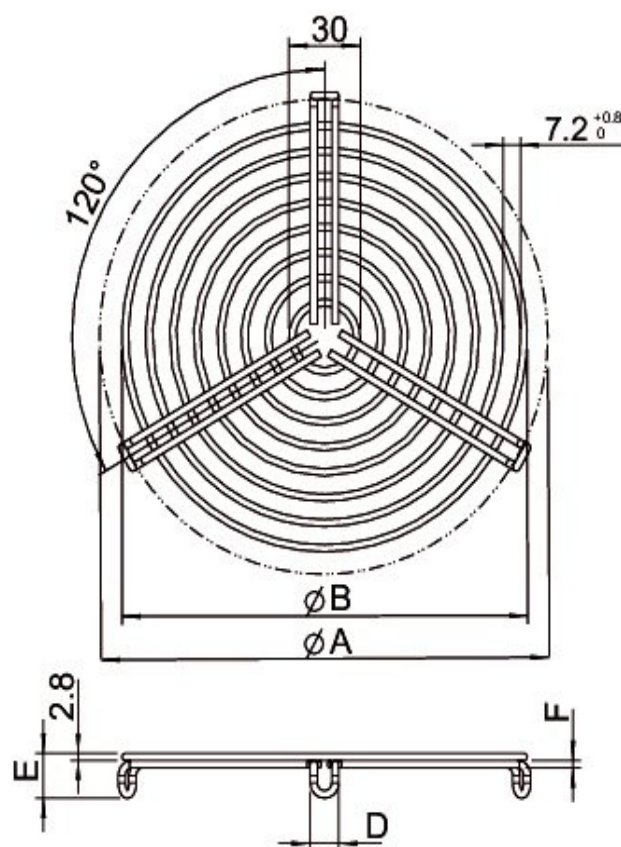

ØA	ØB	D	E	F
160	150	11,8	24,3	3,4